

legenda materialov

- obstoječa konstrukcija
- AB
- opeka
- mavčno kartonska stena
- cementni estrih / podložni beton
- toplotna izolacija

opombe:

- Vse mere je potrebno preveriti na gradbišču!
- Izvajalec mora pred gradnjo oz. vgradnjo preveriti vse načrte ter bistvene mere. V kolikor se pojavljajo odstopanja, jih mora uskladiti z nadzornikom oz. projektantom arhitekture.
- Vse spremembe zaradi odstopanja v statični sanaciji, mora potrditi projektant gradbenih konstrukcij in projektant arhitekture.
- Površine prostorov so podane na zidarske mere. Omet ni upoštevan.
- Mere vrat so podane v zidarskih merah. Višina vratne odprtine je podana glede na finalni tlak. V kolikor se pojavljajo odstopanja, jih je potrebno uskladiti z nadzornikom oz. projektantom arhitekture.
- Vse preboje je potrebno uskladiti s projektom arhitekture, gradbenih konstrukcij, elektro instalacij, strojnih instalacij in zunanje ureditve ter dejanskim stanjem na objektu.
- Vse spremembe v postavitvi (mikrolokacijah) strojnih in elektro elementov (radiatorji, svetilke, itd.), mora potrditi projektant arhitekture.

Projektant:

PROJEKT
NOVA GORICA

Investitor:

MESTNA OBČINA LJUBLJANA
Mestni trg 1, 1000 Ljubljana

**OSNOVNA ŠOLA
FRANCA ROZMANA STANETA**

Vrsta načrta:
7 - NAČRT OPREME

Vrsta projektne dokumentacije:
PZI - I. FAZA

Številka načrta:
13392

Številka projekta:
13392

Risba:

TLORIS KLETI

Merilo: 1:75

Odgovorni vodja projekta:

Teja Savelli, univ.dipl.inž.arh.

Id. št.:

ZAPS A-1389

Odgovorni projektant:

Teja Savelli, univ.dipl.inž.arh.

Id. št.:

ZAPS A-1389

Sodelavci:
Mateja Obid, mag.inž.arh.

Datum:
marec 2016

Spremembe:

Številka lista:
7.5.1

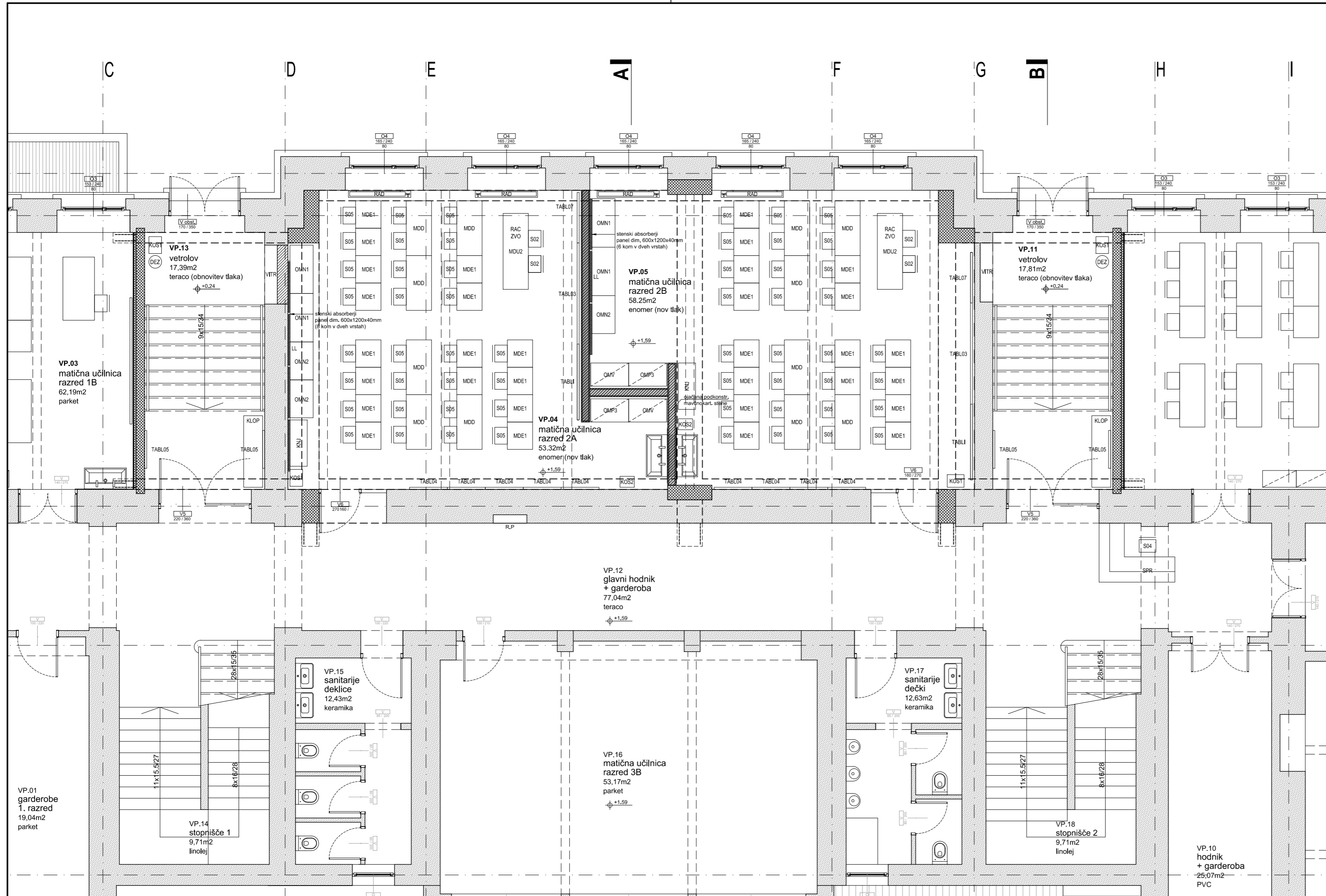

legenda materialov

- obstoječa konstrukcija
- AB
- opeka
- mavčno kartonska stena
- cementni estrih / podložni beton
- toplotna izolacija

opombe:

- Vse mere je potrebno preveriti na gradbišču!
- Izvajalec mora pred gradnjo oz. vgradnjo preveriti vse načrte ter bistvene mere. V kolikor se pojavljajo odstopanja, jih mora uskladiti z nadzornikom oz. projektantom arhitekture.
- Vse spremembe zaradi odstopanja v statični sanaciji, mora potrditi projektant gradbenih konstrukcij in projektant arhitekture.
- Površine prostorov so podane na zidarske mere. Omet ni upoštevan.
- Mere vrat so podane v zidarskih merah. Višina vratne odprtine je podana glede na finalni tlak. V kolikor se pojavljajo odstopanja, jih je potrebno uskladiti z nadzornikom oz. projektantom arhitekture.
- Vse preboje je potrebno uskladiti s projektom arhitekture, gradbenih konstrukcij, elektro instalacij, strojnih instalacij in zunanje ureditve ter dejanskim stanjem na objektu.
- Vse spremembe v postavitvi (mikrolokacijah) strojnih in elektro elementov (radiatori, svetilke, itd.), mora potrditi projektant arhitekture.

Projektant: PROJEKT. NOVA GORICA		Risba: TLORIS VIŠOKEGA PRITLIČJA	
Investitor: MESTNA OBČINA LJUBLJANA Mestni trg 1, 1000 Ljubljana		Merilo: 1:75	
Objekt: OSNOVNA ŠOLA FRANCA ROZMANA STANETA		Odgovorni vodja projekta: Teja Savelli, univ.dipl.inž.arh.	Id. št.: ZAPS A-1389
Vrsta načrta: 7 - NAČRT OPREME		Odgovorni projektant: Teja Savelli, univ.dipl.inž.arh.	Id. št.: ZAPS A-1389
Vrsta projektne dokumentacije: PZI - I. FAZA		Sodelavci: Mateja Obid, mag.inž.arh.	Id. št.:
Številka načrta: 13392	Številka projekta: 13392	Datum: marec 2016	Spremembe: Številka lista: 7.5.2

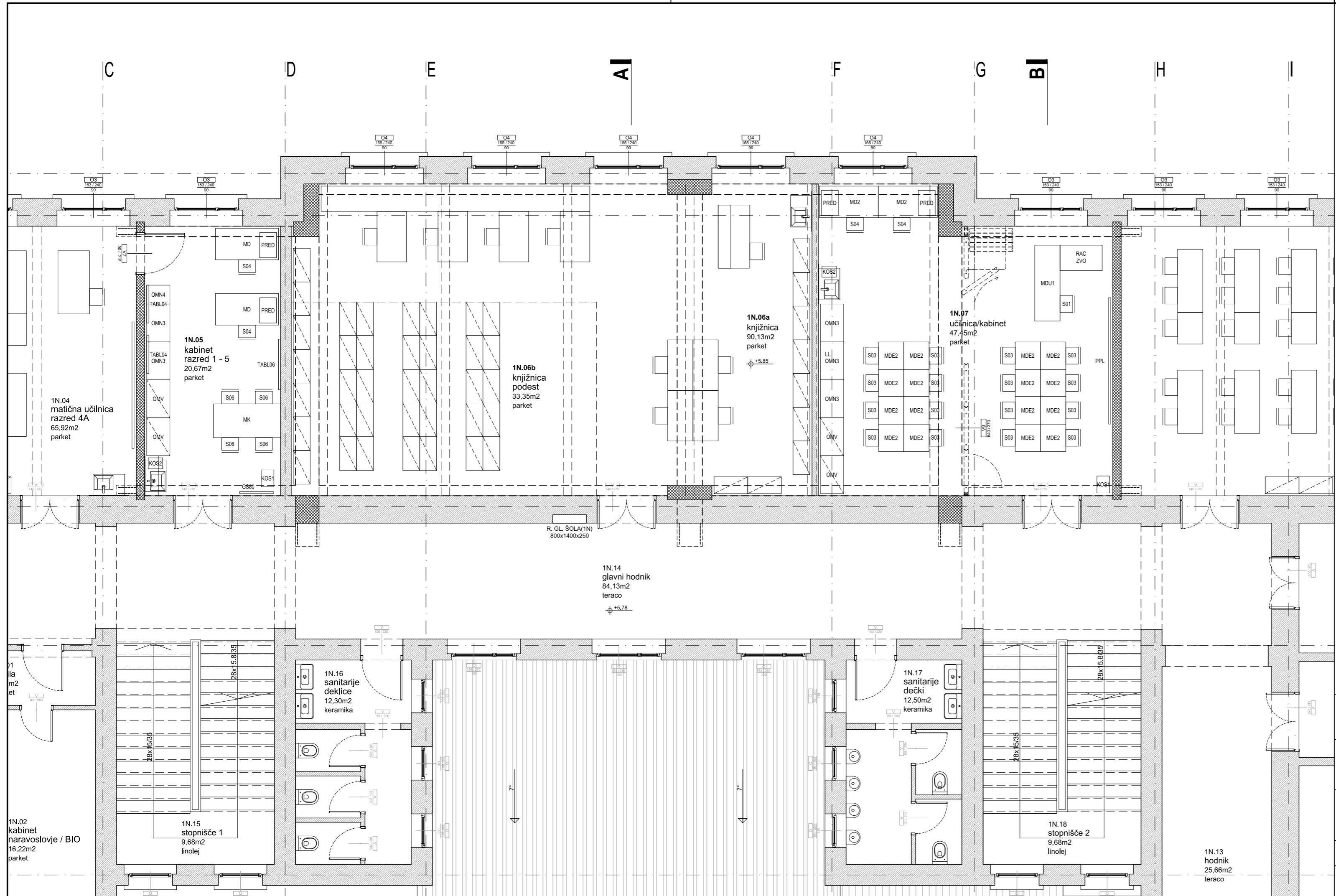

legenda materialov

- obstoječa konstrukcija
- AB
- opeka
- mavčno kartonska stena
- cementni estrih / podložni beton
- toplotna izolacija

opombe:

- Vse mere je potrebno preveriti na gradbišču!
- Izvajalec mora pred gradnjo oz. vgradnjo preveriti vse načrte ter bistvene mere. V kolikor se pojavljajo odstopanja, jih mora uskladiti z nadzornikom oz. projektantom arhitekture.
- Vse spremembe zaradi odstopanja v statični sanaciji, mora potrditi projektant gradbenih konstrukcij in projektant arhitekture.
- Površine prostorov so podane na zidarske mere. Omet ni upoštevan.
- Mere vrat so podane v zidarskih merah. Višina vratne odprtine je podana glede na finalni tlak. V kolikor se pojavljajo odstopanja, jih je potrebno uskladiti z nadzornikom oz. projektantom arhitekture.
- Vse preboje je potrebno uskladiti s projektom arhitekture, gradbenih konstrukcij, elektro instalacij, strojnih instalacij in zunanje ureditve ter dejanskim stanjem na objektu.
- Vse spremembe v postavitvi (mikrolokacijah) strojnih in elektro elementov (radiatori, svetilke, itd.), mora potrditi projektant arhitekture.

Projektant: PROJEKT. NOVA GORICA		Risba: TLORIS 1. NADSTROPJA	
Investitor: MESTNA OBČINA LJUBLJANA Mestni trg 1, 1000 Ljubljana		Merilo: 1:75	
Objekt: OSNOVNA ŠOLA FRANCA ROZMANA STANETA		Odgovorni vodja projekta: Teja Savelli, univ.dipl.inž.arh.	Id. št.: ZAPS A-1389
Vrsta načrta: 7 - NAČRT OPREME		Odgovorni projektant: Teja Savelli, univ.dipl.inž.arh.	Id. št.: ZAPS A-1389
Vrsta projektne dokumentacije: PZI - I. FAZA		Sodelavci: Mateja Obid, mag.inž.arh.	Id. št.:
Številka načrta: 13392	Številka projekta: 13392	Datum: marec 2016	Spremembe: Številka lista: 7.5.3

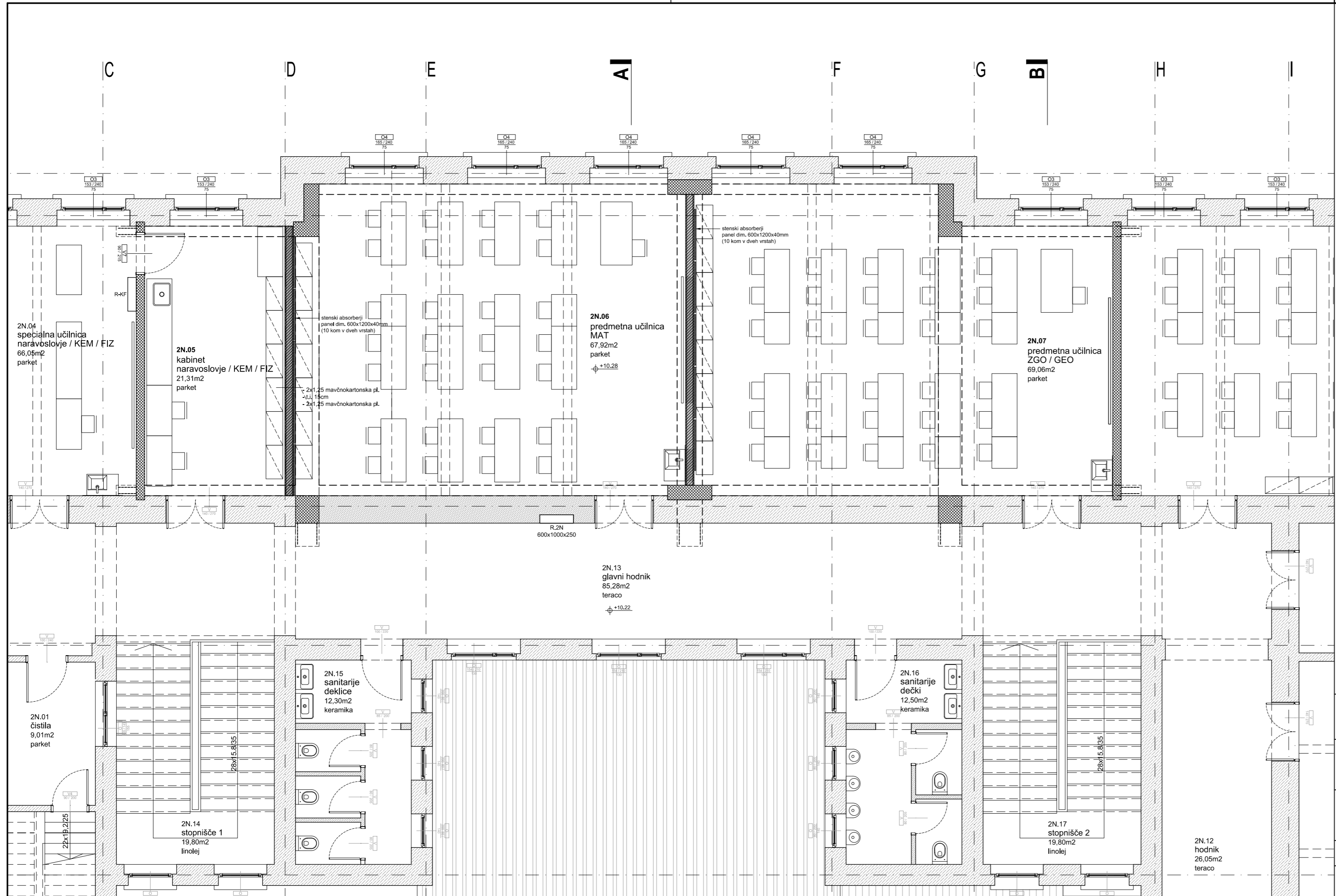

legenda materialov

- obstoječa konstrukcija
- AB
- opeka
- mavčno kartonska stena
- cementni estrih / podložni beton
- toplotna izolacija

opombe:

- Vse mere je potrebno preveriti na gradbišču!
- Izvajalec mora pred gradnjo oz. vgradnjo preveriti vse načrte ter bistvene mere. V kolikor se pojavljajo odstopanja, jih mora uskladiti z nadzornikom oz. projektantom arhitekture.
- Vse spremembe zaradi odstopanja v statični sanaciji, mora potrditi projektant gradbenih konstrukcij in projektant arhitekture.
- Površine prostorov so podane na zidarske mere. Omet ni upoštevan.
- Mere vrat so podane v zidarskih merah. Višina vratne odprtine je podana glede na finalni tlak. V kolikor se pojavljajo odstopanja, jih je potrebno uskladiti z nadzornikom oz. projektantom arhitekture.
- Vse preboje je potrebno uskladiti s projektom arhitekture, gradbenih konstrukcij, elektro instalacij, strojnih instalacij in zunanje ureditve ter dejanskim stanjem na objektu.
- Vse spremembe v postavitvi (mikrolokacijah) strojnih in elektro elementov (radiatorji, svetilke, itd.), mora potrditi projektant arhitekture.

Projektant:

PROJEKT.
NOVA GORICA

Investitor:

MESTNA OBČINA LJUBLJANA
Mestni trg 1, 1000 Ljubljana

Objekt:

**OSNOVNA ŠOLA
FRANCA ROZMANA STANETA**

Vrsta načrta:

7 - NAČRT OPREME

Vrsta projektne dokumentacije:
PZI - I. FAZA

Številka načrta:
13392

Številka projekta:
13392

Risba:

TLORIS 2. NADSTROPJA

Merilo: 1:75

Odgovorni vodja projekta:

Teja Savelli, univ.dipl.inž.arh.

Odgovorni projektant:

Teja Savelli, univ.dipl.inž.arh.

Sodelavci:

Mateja Obid, mag.inž.arh.

Datum:
marec 2016

Spremembe:

Id. št.:

ZAPS A-1389

Id. št.:

ZAPS A-1389

Id. št.:

Številka lista:
7.5.4

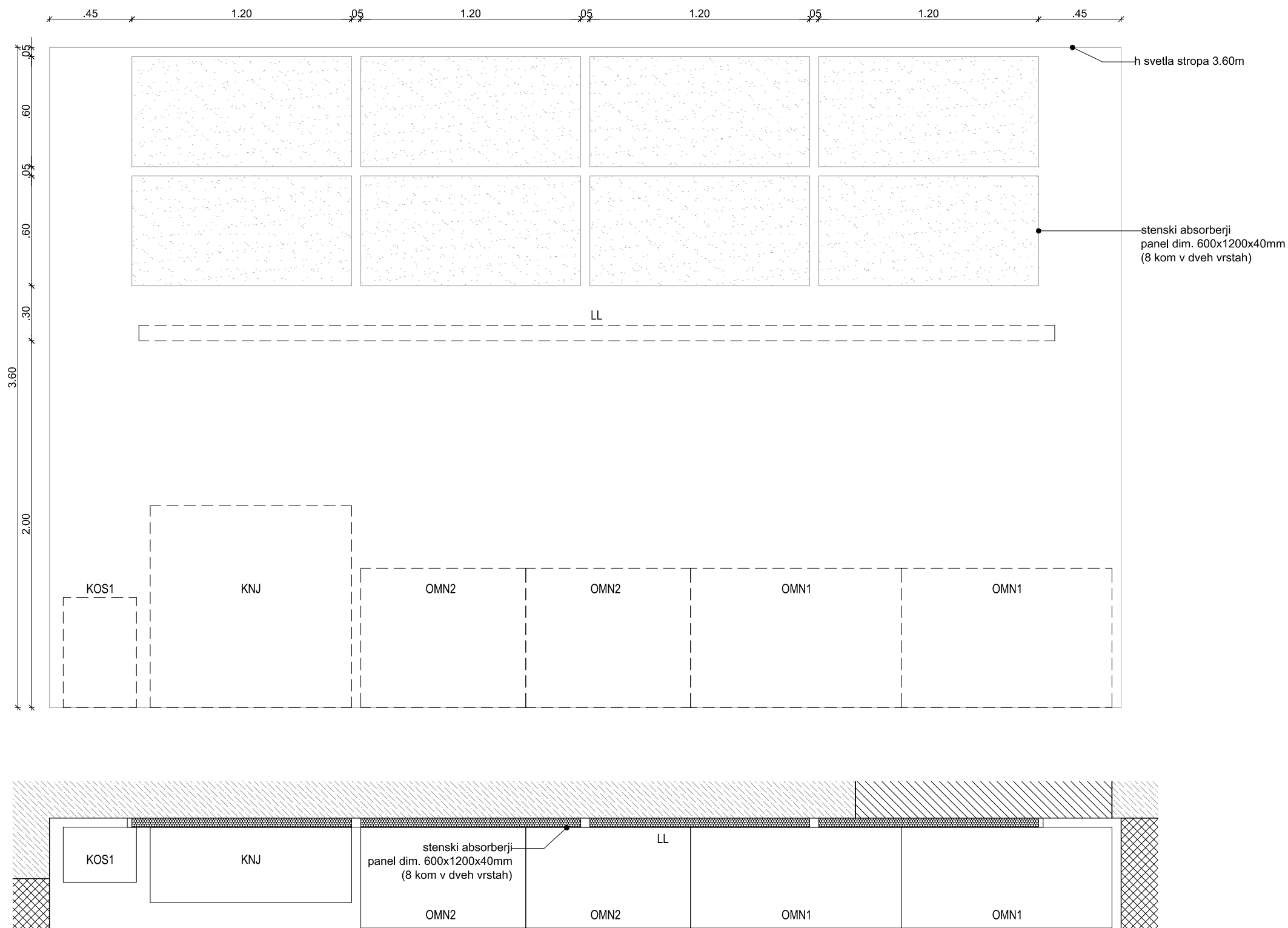

legenda materialov

- obstoječa konstrukcija
- AB
- opeka
- mavčno kartonska stena
- cementni estrih / podložni beton
- toplotna izolacija

Projektant:

PROJEKT
NOVA GORICA

Investitor:

MESTNA OBČINA LJUBLJANA
Mestni trg 1, 1000 Ljubljana

Risba:

STENSKI ABSORBERJI V UČILNICI VP.04

Merilo: 1:25

Objekt:

**OSNOVNA ŠOLA
FRANCA ROZMANA STANETA**

Odgovorni vodja projekta:

Teja Savelli, univ.dipl.inž.arh.

Id. št.:

ZAPS A-1389

Odgovorni projektant:

Teja Savelli, univ.dipl.inž.arh.

Id. št.:

ZAPS A-1389

Vrsta načrta:

7 - NAČRT OPREME

Sodelavci:

Mateja Obid, mag.inž.arh.

Id. št.:

Vrsta projektne dokumentacije:

PZI - I. FAZA

Številka načrta:

13392

Številka projekta:

13392

Datum:

marec 2016

Spremembe:

Številka lista:

7.5.5

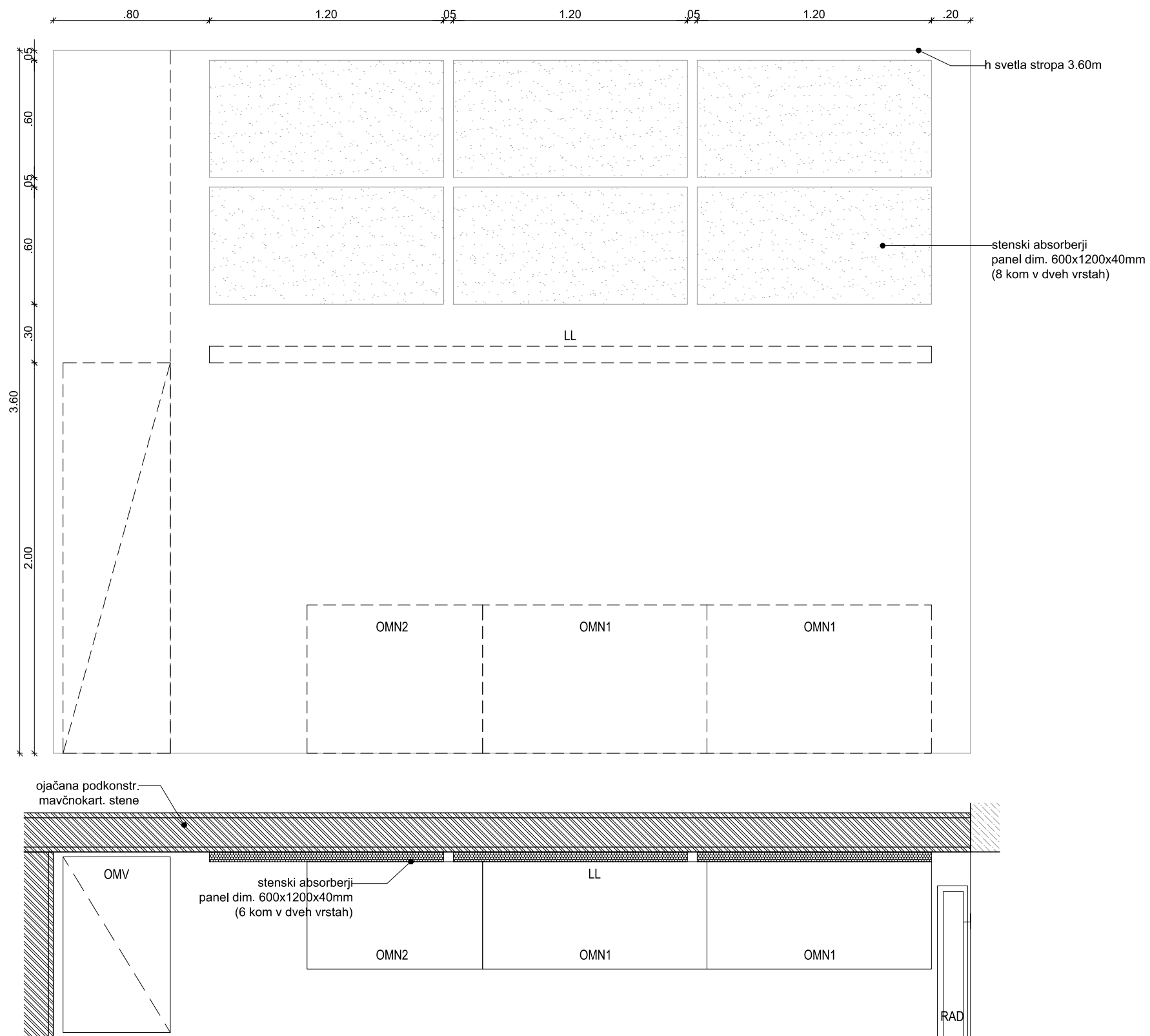

legenda materialov

- obstoječa konstrukcija
- AB
- opeka
- mavčno kartonska stena
- cementni estrih / podložni beton
- toplotna izolacija

Projektant:

PROJEKT
NOVA GORICA

Investitor:

MESTNA OBČINA LJUBLJANA
Mestni trg 1, 1000 Ljubljana

Risba:

STENSKI ABSORBERJI V UČILNICI VP.05

Merilo: 1:25

Objekt:

**OSNOVNA ŠOLA
FRANCA ROZMANA STANETA**

Odgovorni vodja projekta:

Teja Savelli, univ.dipl.inž.arh.

Id. št.:

ZAPS A-1389

Odgovorni projektant:

Teja Savelli, univ.dipl.inž.arh.

Id. št.:

ZAPS A-1389

Vrsta načrta:

7 - NAČRT OPREME

Sodelavci:

Mateja Obid, mag.inž.arh.

Id. št.:

Vrsta projektne dokumentacije:

PZI - I. FAZA

Številka načrta:

13392

Številka projekta:

13392

Datum:

marec 2016

Spremembe:

Številka lista:

7.5.6

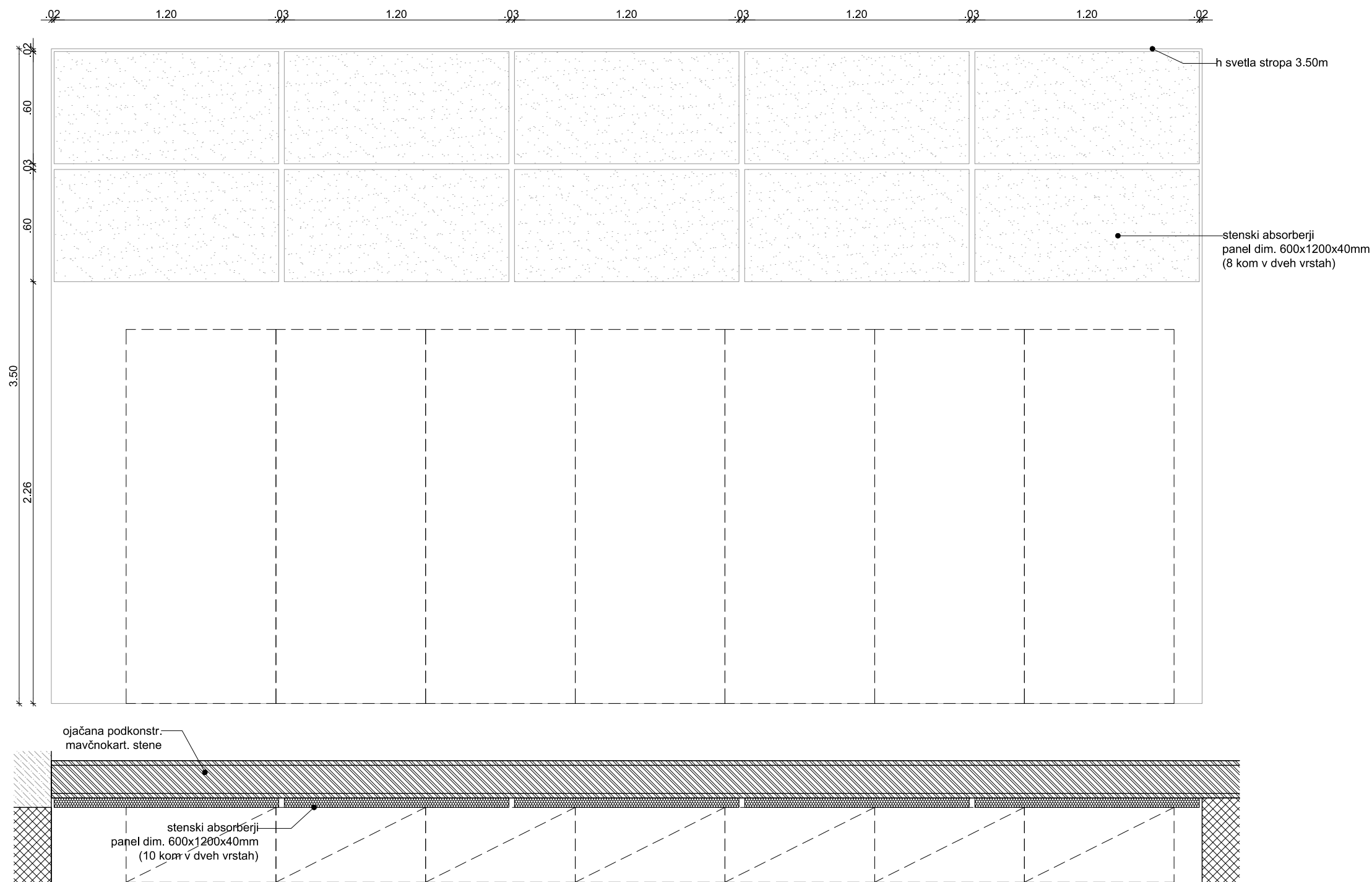

legenda materialov

- obstoječa konstrukcija
- AB
- opeka
- mavčno kartonska stena
- cementni estrih / podložni beton
- toplotna izolacija

Projektant:

PROJEKT
NOVA GORICA

Investitor:

MESTNA OBČINA LJUBLJANA
Mestni trg 1, 1000 Ljubljana

Risba:

STENSKI ABSORBERJI V UČILNICI 2N.06

Merilo: 1:25

Objekt:

**OSNOVNA ŠOLA
FRANCA ROZMANA STANETA**

Odgovorni vodja projekta:

Teja Savelli, univ.dipl.inž.arh.

Id. št.:

ZAPS A-1389

Odgovorni projektant:

Teja Savelli, univ.dipl.inž.arh.

Id. št.:

ZAPS A-1389

Vrsta načrta:

7 - NAČRT OPREME

Sodelavci:

Mateja Obid, mag.inž.arh.

Id. št.:

Vrsta projektne dokumentacije:

PZI - I. FAZA

Številka načrta:

13392

Številka projekta:

13392

Datum:

marec 2016

Spremembe:

Številka lista:

7.5.7

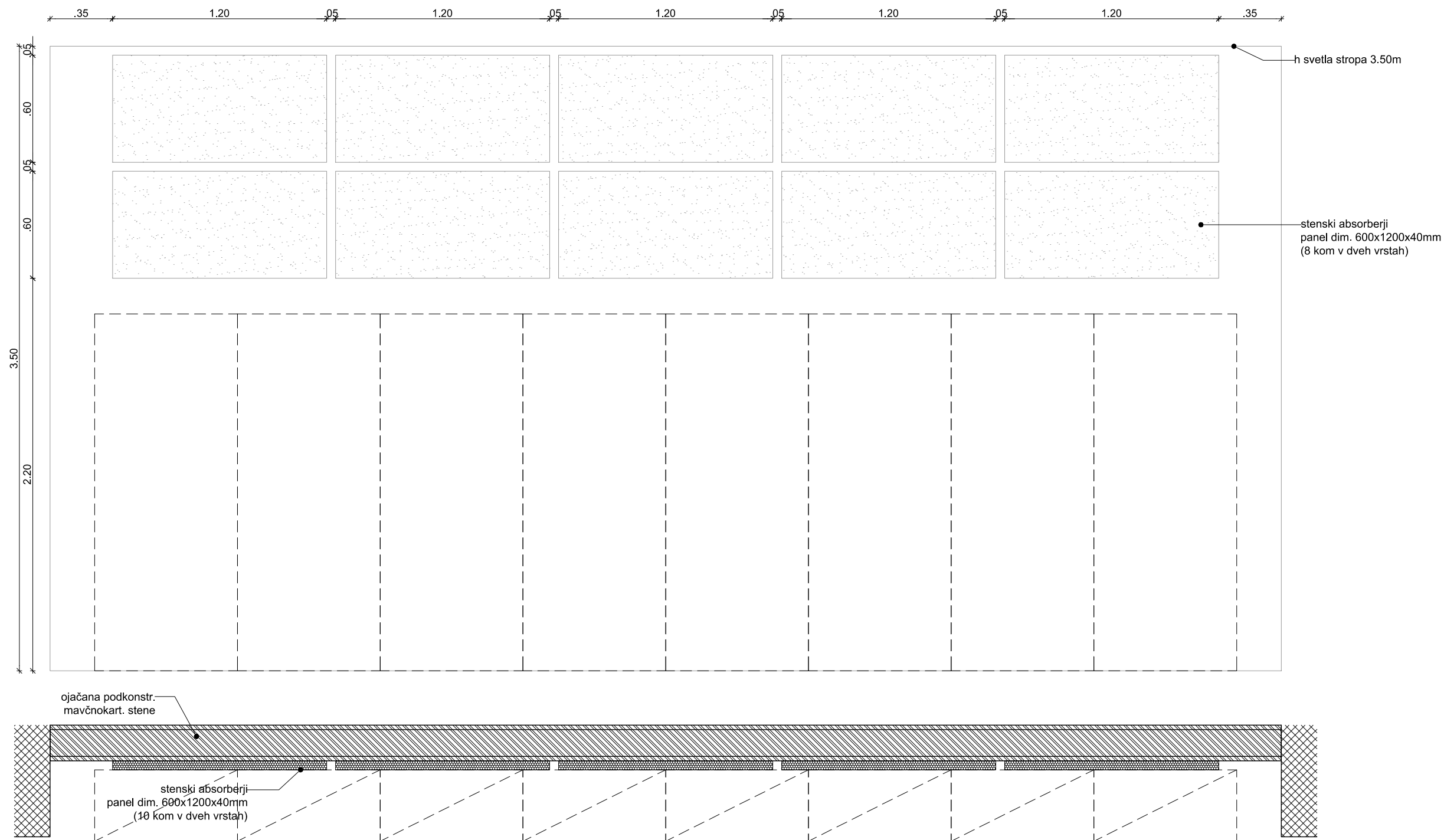

legenda materialov

- obstoječa konstrukcija
- AB
- opeka
- mavčno kartonska stena
- cementni estrih / podložni beton
- toplotna izolacija

Projektant:

PROJEKT
NOVA GORICA

Investitor:

MESTNA OBČINA LJUBLJANA
Mestni trg 1, 1000 Ljubljana

Risba:

STENSKI ABSORBERJI V UČILNICI 2N.07

Merilo: 1:25

Objekt:

OSNOVNA ŠOLA
FRANCA ROZMANA STANETA

Odgovorni vodja projekta:

Teja Savelli, univ.dipl.inž.arh.

Id. št.:

ZAPS A-1389

Odgovorni projektant:

Teja Savelli, univ.dipl.inž.arh.

Id. št.:

ZAPS A-1389

Vrsta načrta:

7 - NAČRT OPREME

Sodelavci:

Mateja Obid, mag.inž.arh.

Id. št.:

Vrsta projektne dokumentacije:

PZI - I. FAZA

Številka načrta:

13392

Številka projekta:

13392

Datum:

marec 2016

Spremembe:

Številka lista:

7.5.8

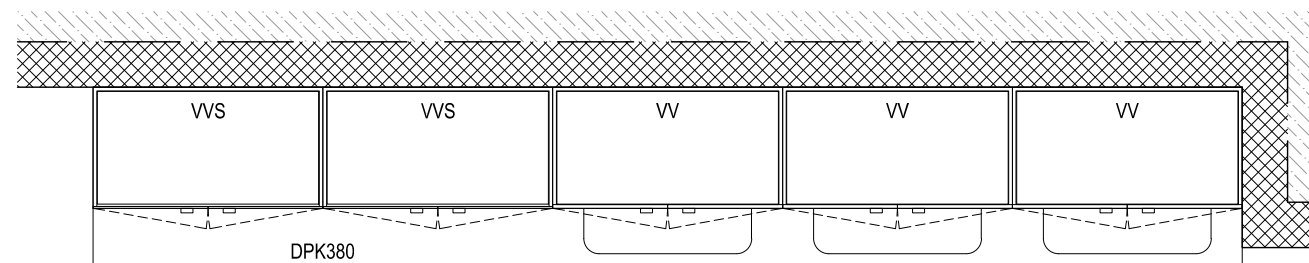
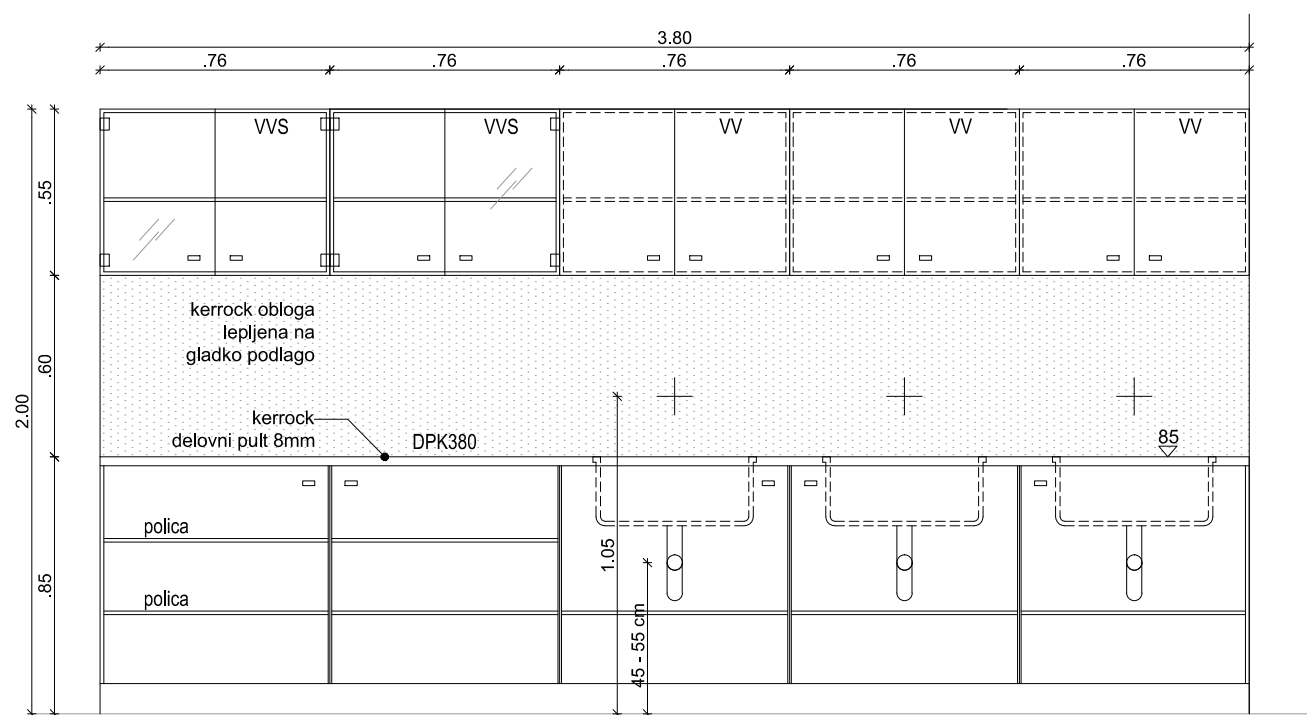
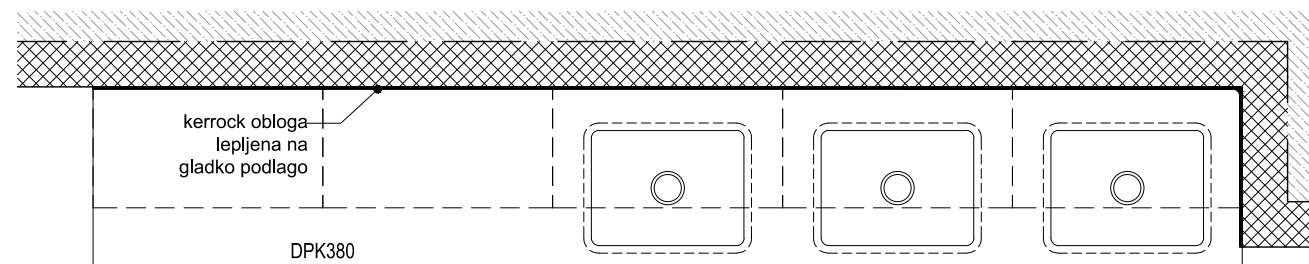

legenda materialov

- obstoječa konstrukcija
- AB
- opeka
- mavčno kartonska stena
- cementni estrih / podložni beton
- toplotna izolacija

opombe:

- Vse mere je potrebno preveriti na gradbišču!
- Izvajalec mora pred gradnjo oz. vgradnjo preveriti vse načrte ter bistvene mere. V kolikor se pojavljajo odstopanja, jih mora uskladiti z nadzornikom oz. projektantom arhitekture.
- Vse spremembe zaradi odstopanja v statični sanaciji, mora potrditi projektant gradbenih konstrukcij in projektant arhitekture.
- Površine prostorov so podane na zidarske mere. Omet ni upoštevan.
- Mere vrat so podane v zidarskih merah. Višina vratne odprtine je podana glede na finalni tlak. V kolikor se pojavljajo odstopanja, jih je potrebno uskladiti z nadzornikom oz. projektantom arhitekture.
- Vse preboje je potrebno uskladiti s projektom arhitekture, gradbenih konstrukcij, elektro instalacij, strojnih instalacij in zunanje ureditve ter dejanskim stanjem na objektu.
- Vse spremembe v postavitvi (mikrolokacijah) strojnih in elektro elementov (radiatorji, svetilke, itd.), mora potrditi projektant arhitekture.

Projektant:

PROJEKT
NOVA GORICA

Investitor:

MESTNA OBČINA LJUBLJANA
Mestni trg 1, 1000 Ljubljana

Risba:

DELOVNI PULT Z VGRAJENIM KORITOM DPK380

Merilo: 1:25

Objekt:

OSNOVNA ŠOLA
FRANCA ROZMANA STANETA

Odgovorni vodja projekta:

Teja Savelli, univ.dipl.inž.arh.

Id. št.:

ZAPS A-1389

Odgovorni projektant:

Teja Savelli, univ.dipl.inž.arh.

Id. št.:

ZAPS A-1389

Vrsta načrta:

7 - NAČRT OPREME

Sodelavci:

Mateja Obid, mag.inž.arh.

Id. št.:

Vrsta projektna dokumentacije:

PZI - I. FAZA

Številka načrta:

13392

Številka projekta:

13392

Datum:

marec 2016

Spremembe:

Številka lista:

7.5.9

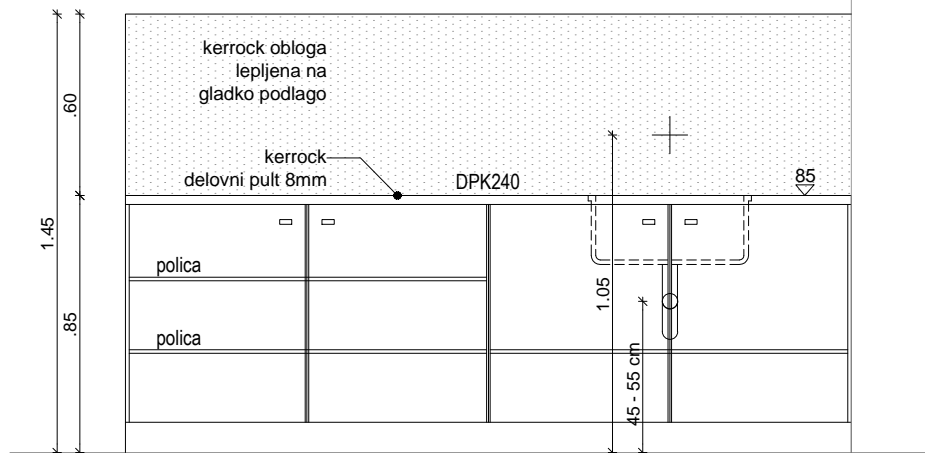
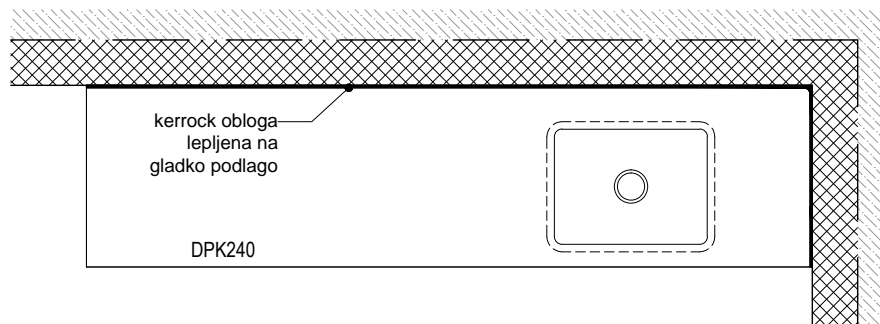

Projektant:

PROJEKT
NOVA GORICA

Investitor:

MESTNA OBČINA LJUBLJANA
Mestni trg 1, 1000 Ljubljana

Risba:

DELOVNI PULT Z VGRAJENIM KORITOM DPK240

Merilo: 1:25

Objekt:

OSNOVNA ŠOLA
FRANCA ROZMANA STANETA

Odgovorni vodja projekta:

Teja Savelli, univ.dipl.inž.arh.

Id. št. :

ZAPS A-1389

Odgovorni projektant:

Teja Savelli, univ.dipl.inž.arh.

Id. št. :

ZAPS A-1389

Vrsta načrta:

7 - NAČRT OPREME

Sodelavci:

Mateja Obid, mag.inž.arh.

Id. št. :

Vrsta projektne dokumentacije:

PZI - I. FAZA

Številka načrta:

13392

Številka projekta:

13392

Datum:

marec 2016

Spremembe:

Številka lista:

7.5.10

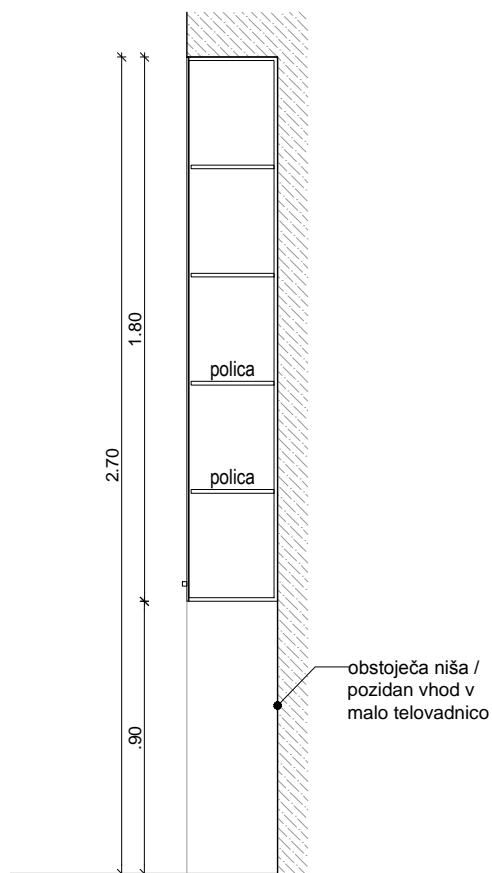
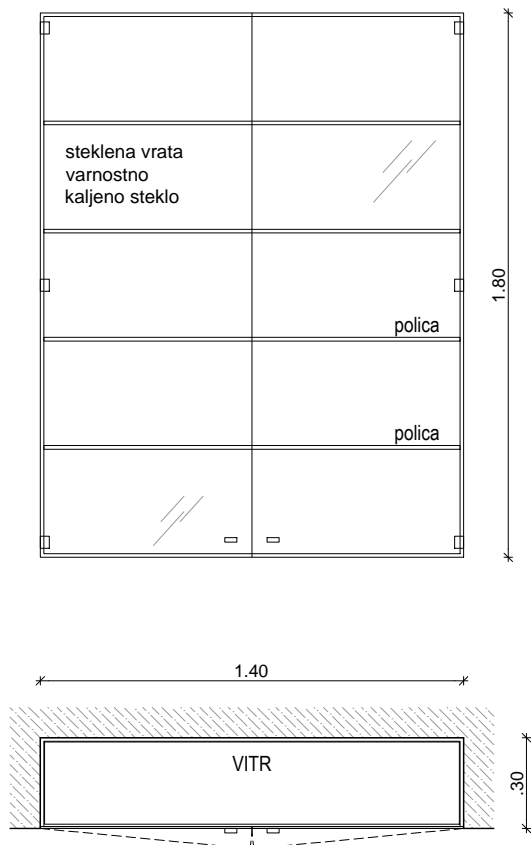

Projektant:

PROJEKT
NOVA GORICA

Investitor:

MESTNA OBČINA LJUBLJANA
Mestni trg 1, 1000 Ljubljana

Risba:

VITRINA VITR

Merilo: 1:25

Objekt:

OSNOVNA ŠOLA
FRANCA ROZMANA STANETA

Odgovorni vodja projekta:

Teja Savelli, univ.dipl.inž.arh.

Id. št. :

ZAPS A-1389

Odgovorni projektant:

Teja Savelli, univ.dipl.inž.arh.

Id. št. :

ZAPS A-1389

Vrsta načrta:

7 - NAČRT OPREME

Sodelavci:

Mateja Obid, mag.inž.arh.

Id. št. :

Vrsta projektne dokumentacije:

PZI - I. FAZA

Številka načrta:

13392

Številka projekta:

13392

Datum:

marec 2016

Spremembe:

Številka lista:

7.5.11

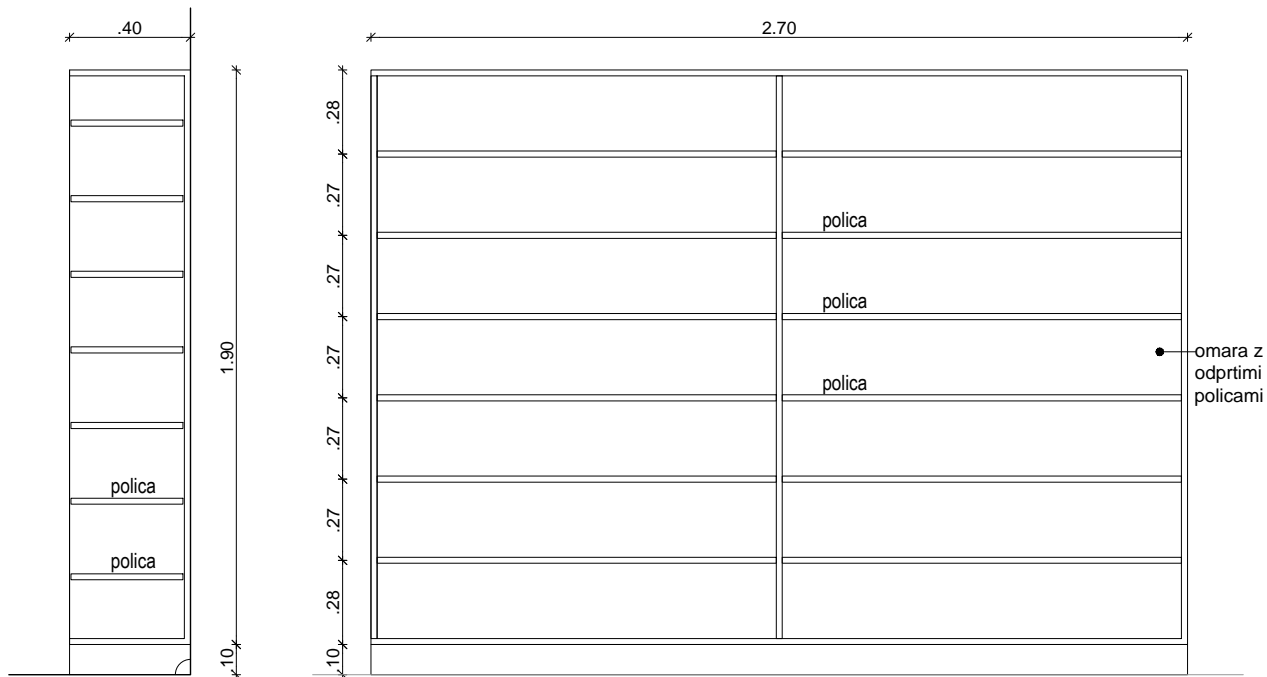

Projektant:

PROJEKT
NOVA GORICA

Investitor:

MESTNA OBČINA LJUBLJANA
Mestni trg 1, 1000 Ljubljana

Risba:

OMARA S POLICAMI ZA SHRANJEVANJE IZDELKOV OMP1

Merilo: 1:25

Objekt:

OSNOVNA ŠOLA
FRANCA ROZMANA STANETA

Odgovorni vodja projekta:

Teja Savelli, univ.dipl.inž.arh.

Id. št. :

ZAPS A-1389

Odgovorni projektant:

Teja Savelli, univ.dipl.inž.arh.

Id. št. :

ZAPS A-1389

Vrsta načrta:

7 - NAČRT OPREME

Sodelavci:

Mateja Obid, mag.inž.arh.

Id. št. :

Vrsta projektne dokumentacije:

PZI - I. FAZA

Številka načrta:

13392

Številka projekta:

13392

Datum:

marec 2016

Spremembe:

Številka lista:

7.5.12

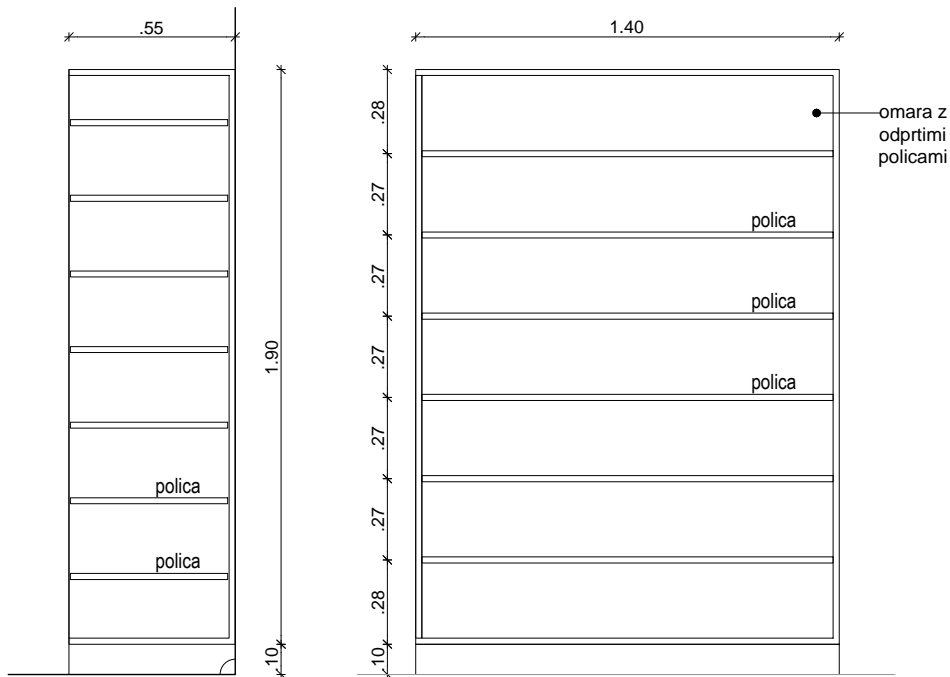

Projektant:

PROJEKT
NOVA GORICA

Investitor:

MESTNA OBČINA LJUBLJANA
Mestni trg 1, 1000 Ljubljana

Risba:

OMARA Z ODPRTIMI POLICAMI OMP2

Merilo: 1:25

Objekt:

OSNOVNA ŠOLA
FRANCA ROZMANA STANETA

Odgovorni vodja projekta:

Teja Savelli, univ.dipl.inž.arh.

Id. št. :

ZAPS A-1389

Odgovorni projektant:

Teja Savelli, univ.dipl.inž.arh.

Id. št. :

ZAPS A-1389

Vrsta načrta:

7 - NAČRT OPREME

Sodelavci:

Mateja Obid, mag.inž.arh.

Id. št. :

Vrsta projektne dokumentacije:

PZI - I. FAZA

Številka načrta:

13392

Številka projekta:

13392

Datum:

marec 2016

Spremembe:

Številka lista:

7.5.13

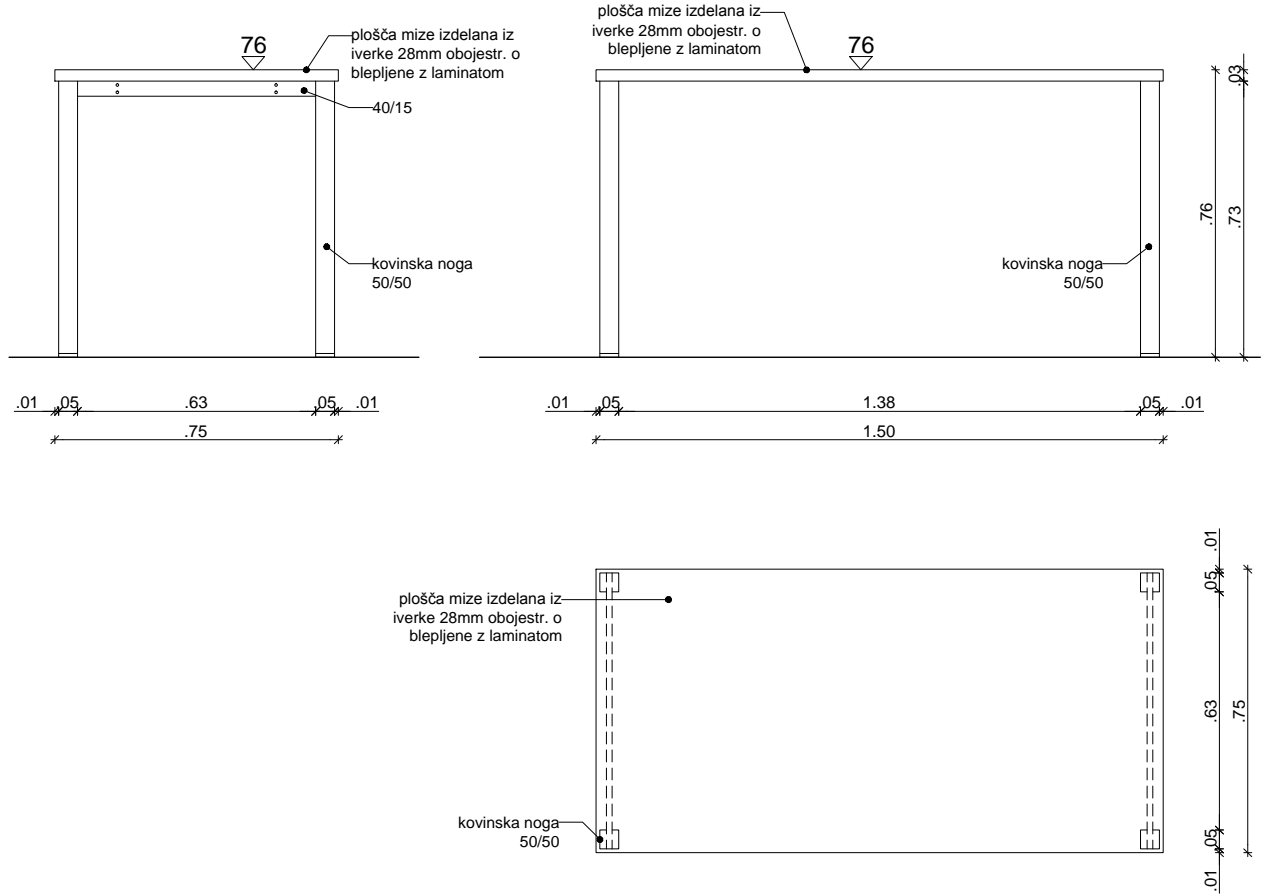

Projektant:

PROJEKT
 NOVA GORICA

Investitor:

MESTNA OBČINA LJUBLJANA
 Mestni trg 1, 1000 Ljubljana

Risba:

DELOVNA MIZA MD

Merilo: 1:20

Objekt:

OSNOVNA ŠOLA
FRANCA ROZMANA STANETA

Odgovorni vodja projekta:

Teja Savelli, univ.dipl.inž.arh.

Id. št. :

ZAPS A-1389

Odgovorni projektant:

Teja Savelli, univ.dipl.inž.arh.

Id. št. :

ZAPS A-1389

Vrsta načrta:

7 - NAČRT OPREME

Sodelavci:

Mateja Obid, mag.inž.arh.

Id. št. :

Vrsta projektne dokumentacije:

PZI - I. FAZA

Številka načrta:

13392

Številka projekta:

13392

Datum:

marec 2016

Spremembe:

Številka lista:

7.5.14

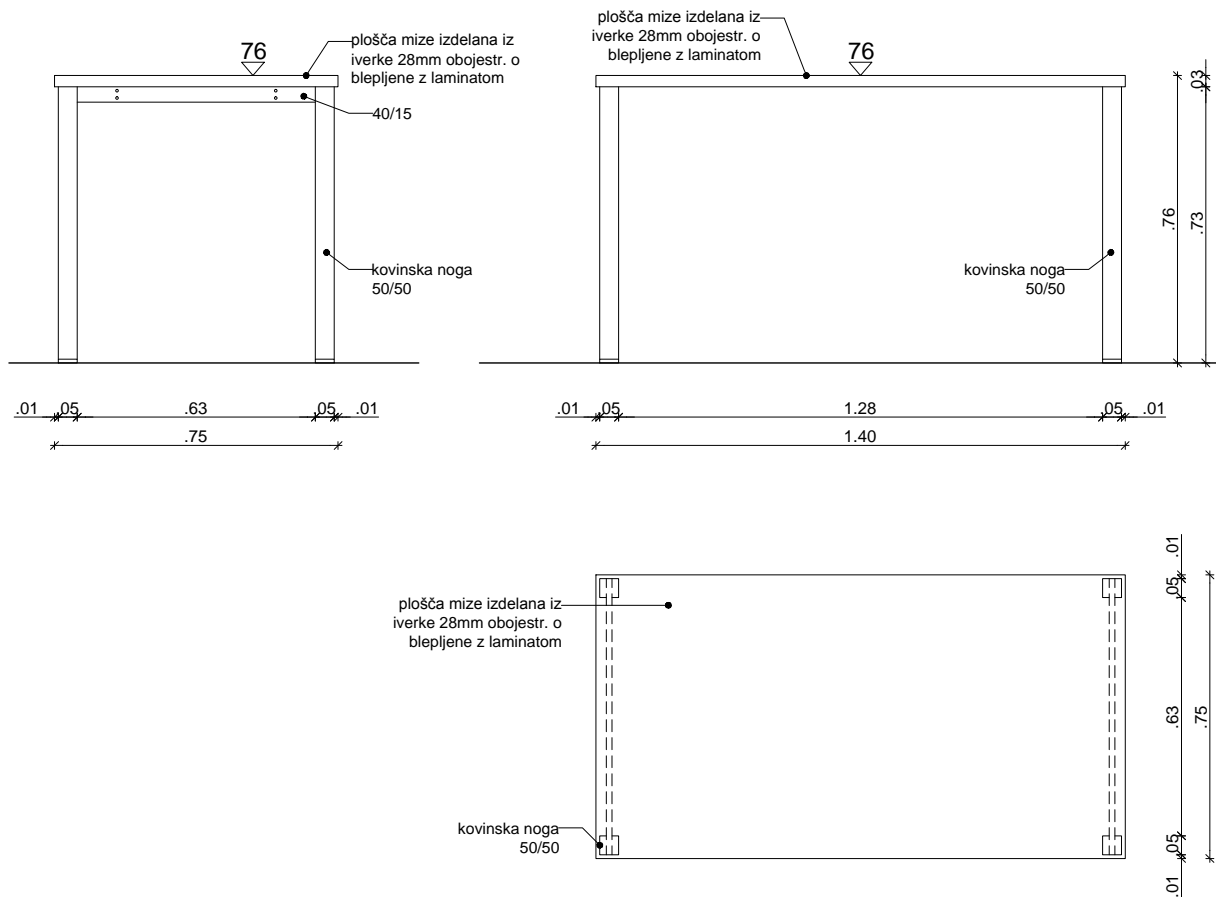

Projektant:

PROJEKT
NOVA GORICA

Investitor:

MESTNA OBČINA LJUBLJANA
Mestni trg 1, 1000 Ljubljana

Risba:

DELOVNA MIZA MD2

Merilo: 1:20

Objekt:

OSNOVNA ŠOLA
FRANCA ROZMANA STANETA

Odgovorni vodja projekta:

Teja Savelli, univ.dipl.inž.arh.

Id. št. :

ZAPS A-1389

Odgovorni projektant:

Teja Savelli, univ.dipl.inž.arh.

Id. št. :

ZAPS A-1389

Vrsta načrta:

7 - NAČRT OPREME

Sodelavci:

Mateja Obid, mag.inž.arh.

Id. št. :

Vrsta projektne dokumentacije:

PZI - I. FAZA

Številka načrta:

13392

Številka projekta:

13392

Datum:

marec 2016

Spremembe:

Številka lista:

7.5.15

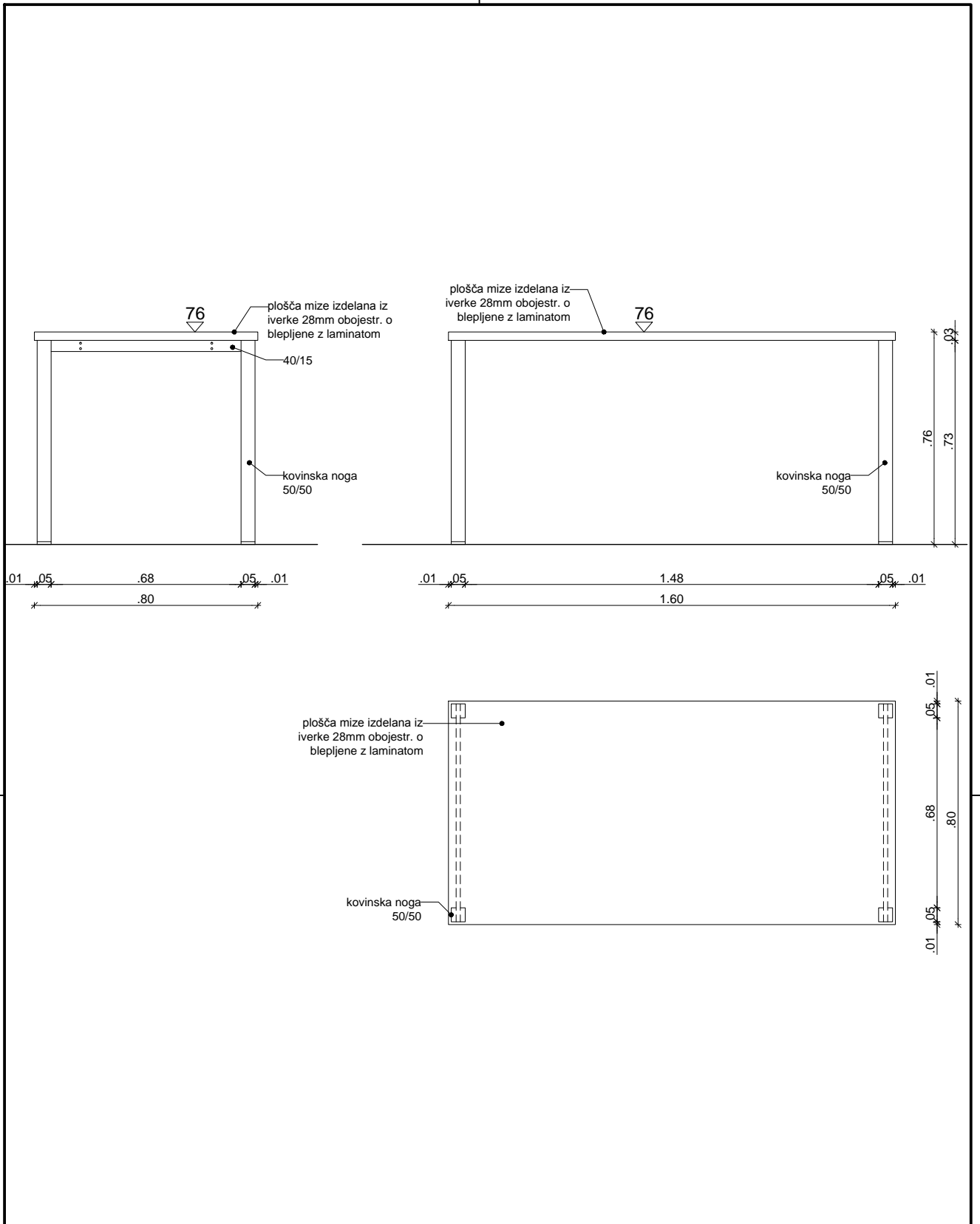

Projektant:

PROJEKT
NOVA GORICA

Investitor:

MESTNA OBČINA LJUBLJANA
Mestni trg 1, 1000 Ljubljana

Risba:

KONFERENČNA MIZA MK

Merilo: 1:20

Objekt:

OSNOVNA ŠOLA
FRANCA ROZMANA STANETA

Odgovorni vodja projekta:

Teja Savelli, univ.dipl.inž.arh.

Id. št. :

ZAPS A-1389

Odgovorni projektant:

Teja Savelli, univ.dipl.inž.arh.

Id. št. :

ZAPS A-1389

Vrsta načrta:

7 - NAČRT OPREME

Sodelavci:

Mateja Obid, mag.inž.arh.

Id. št. :

Vrsta projektne dokumentacije:

PZI - I. FAZA

Številka načrta:

13392

Številka projekta:

13392

Datum:

marec 2016

Spremembe:

Številka lista:

7.5.16

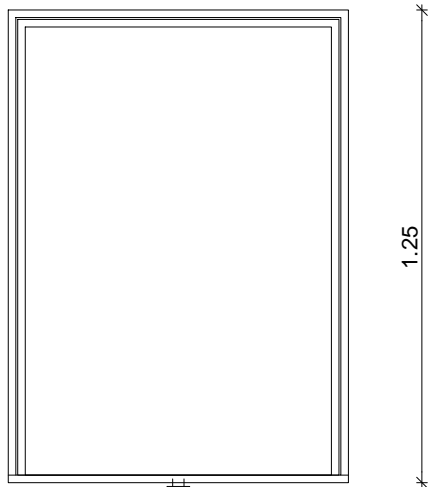

TLORIS

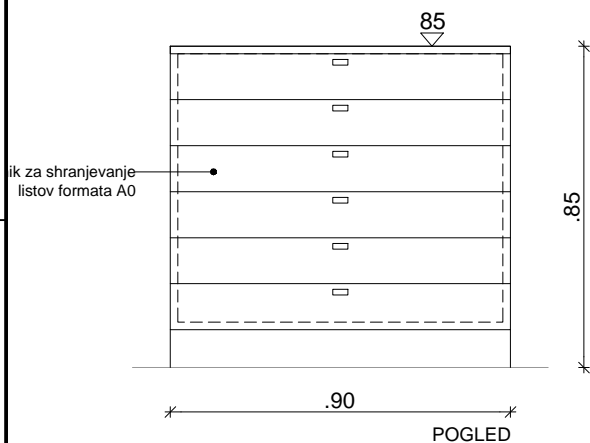

POGLED



Projektant:

PROJEKT
NOVA GORICA

Investitor:

MESTNA OBČINA LJUBLJANA
Mestni trg 1, 1000 Ljubljana

Risba:

PREDALNIK ZA SHRANJEVANJE LISTOV A0

Merilo: 1:20

Objekt:

OSNOVNA ŠOLA
FRANCA ROZMANA STANETA

Odgovorni vodja projekta:

Teja Savelli, univ.dipl.inž.arh.

Id. št. :

ZAPS A-1389

Odgovorni projektant:

Teja Savelli, univ.dipl.inž.arh.

Id. št. :

ZAPS A-1389

Vrsta načrta:

7 - NAČRT OPREME

Sodelavci:

Mateja Obid, mag.inž.arh.

Id. št. :

Vrsta projektne dokumentacije:

PZI - I. FAZA

Številka načrta:

13392

Številka projekta:

13392

Datum:

marec 2016

Spremembe:

Številka lista:

7.5.17

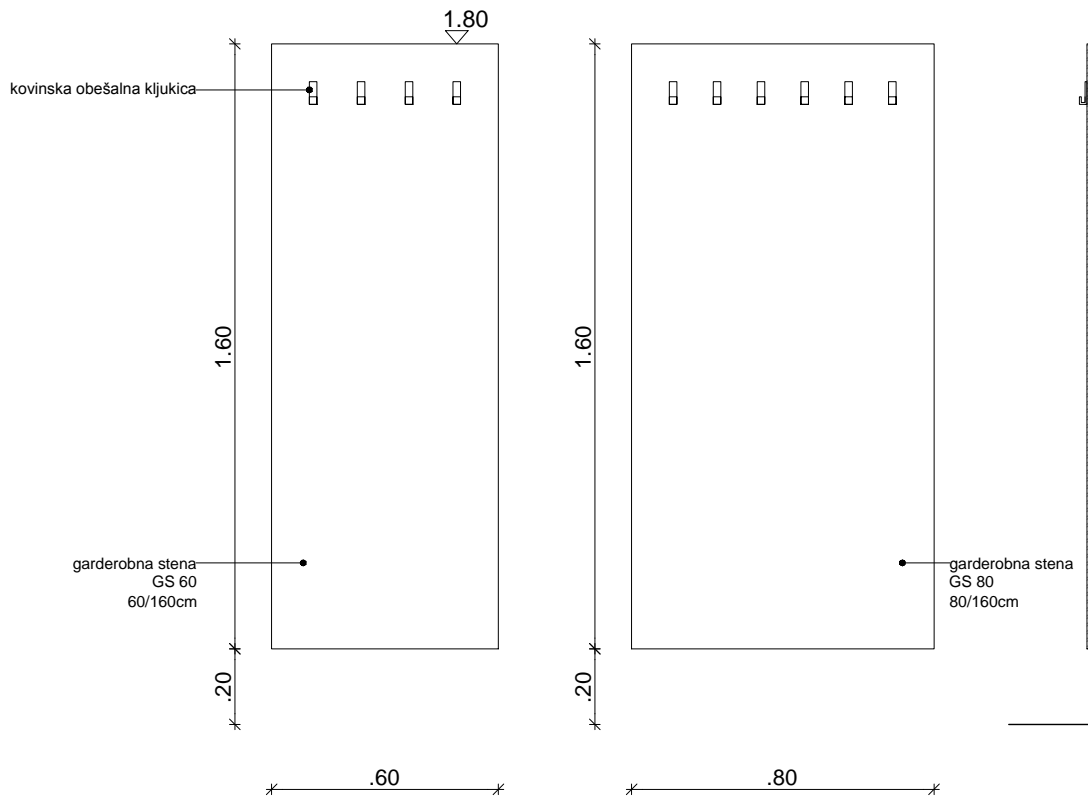

Projektant:

PROJEKT
 NOVA GORICA

Investitor:

MESTNA OBČINA LJUBLJANA
Mestni trg 1, 1000 Ljubljana

Risba:

GARDEROBNA STENA GS

Merilo: 1:20

Objekt:

OSNOVNA ŠOLA
FRANCA ROZMANA STANETA

Odgovorni vodja projekta:

Teja Savelli, univ.dipl.inž.arh.

Id. št. :

ZAPS A-1389

Odgovorni projektant:

Teja Savelli, univ.dipl.inž.arh.

Id. št. :

ZAPS A-1389

Vrsta načrta:

7 - NAČRT OPREME

Sodelavci:

Mateja Obid, mag.inž.arh.

Id. št. :

Vrsta projektne dokumentacije:

PZI - I. FAZA

Številka načrta:

13392

Številka projekta:

13392

Datum:

marec 2016

Spremembe:

Številka lista:

7.5.18

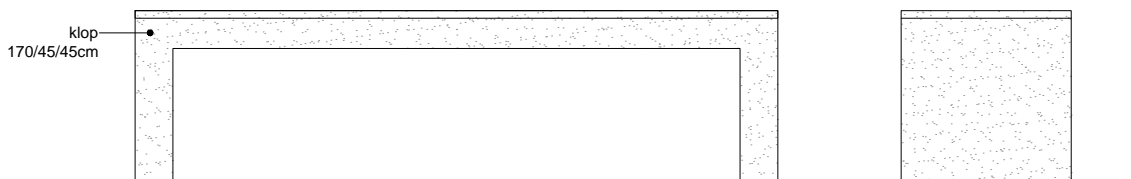
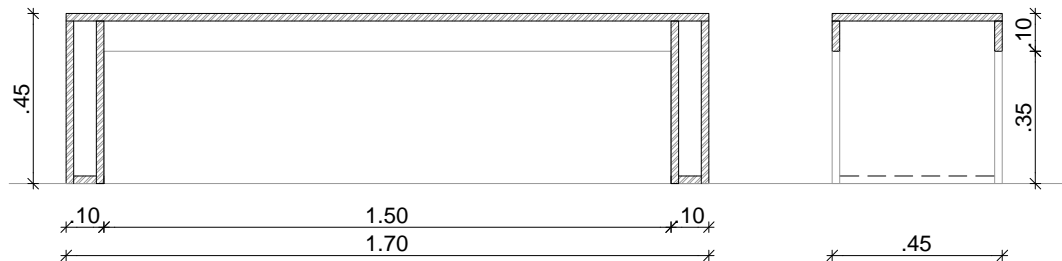

POGLED

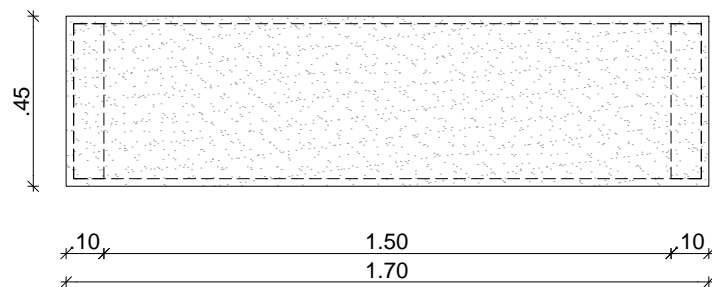

TLORIS

Projektant:

PROJEKT
 NOVA GORICA

Investitor:

MESTNA OBČINA LJUBLJANA
Mestni trg 1, 1000 Ljubljana

Risba:

KLOP

Merilo: 1:20

Objekt:

OSNOVNA ŠOLA
FRANCA ROZMANA STANETA

Odgovorni vodja projekta:

Teja Savelli, univ.dipl.inž.arh.

Id. št. :

ZAPS A-1389

Odgovorni projektant:

Teja Savelli, univ.dipl.inž.arh.

Id. št. :

ZAPS A-1389

Vrsta načrta:

7 - NAČRT OPREME

Sodelavci:

Mateja Obid, mag.inž.arh.

Id. št. :

Vrsta projektne dokumentacije:

PZI - I. FAZA

Številka načrta:

13392

Številka projekta:

13392

Datum:

marec 2016

Spremembe:

Številka lista:

7.5.19

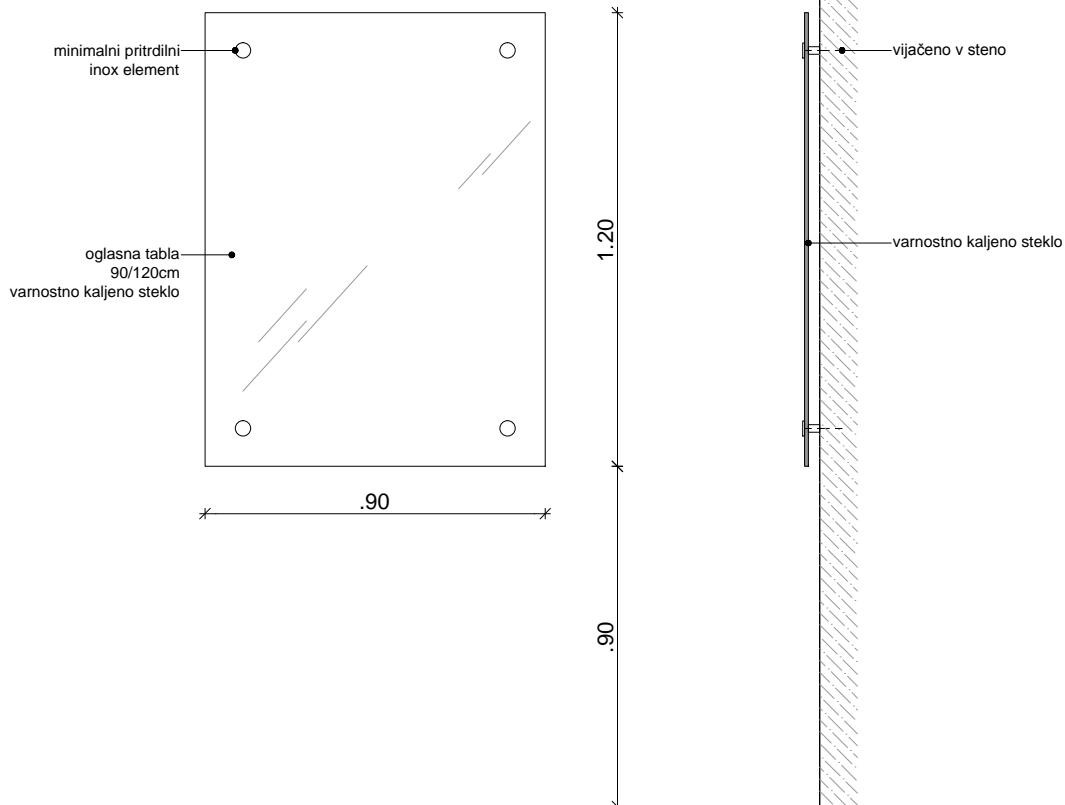

Projektant:

PROJEKT
NOVA GORICA

Investitor:

MESTNA OBČINA LJUBLJANA
Mestni trg 1, 1000 Ljubljana

Risba:

OGLASNA TABLA TABL5

Merilo: 1:20

Objekt:

OSNOVNA ŠOLA
FRANCA ROZMANA STANETA

Odgovorni vodja projekta:

Teja Savelli, univ.dipl.inž.arh.

Id. št. :

ZAPS A-1389

Odgovorni projektant:

Teja Savelli, univ.dipl.inž.arh.

Id. št. :

ZAPS A-1389

Vrsta načrta:

7 - NAČRT OPREME

Sodelavci:

Mateja Obid, mag.inž.arh.

Id. št. :

Vrsta projektne dokumentacije:

PZI - I. FAZA

Številka načrta:

13392

Številka projekta:

13392

Datum:

marec 2016

Spremembe:

Številka lista:

7.5.20

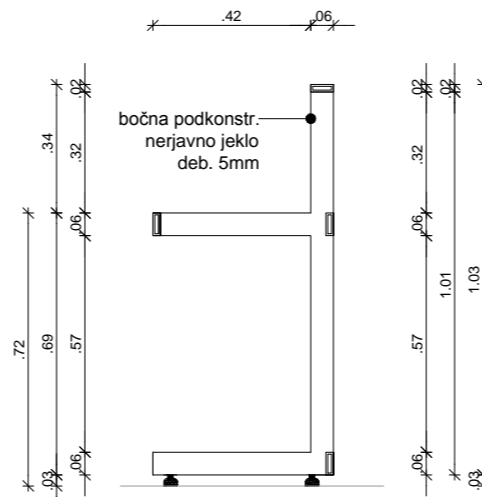
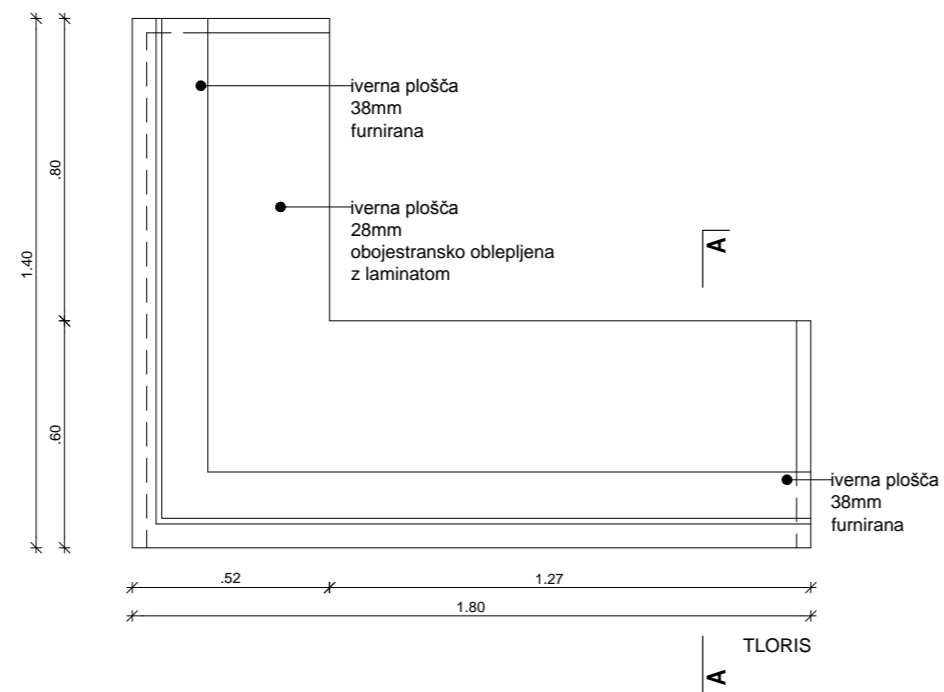
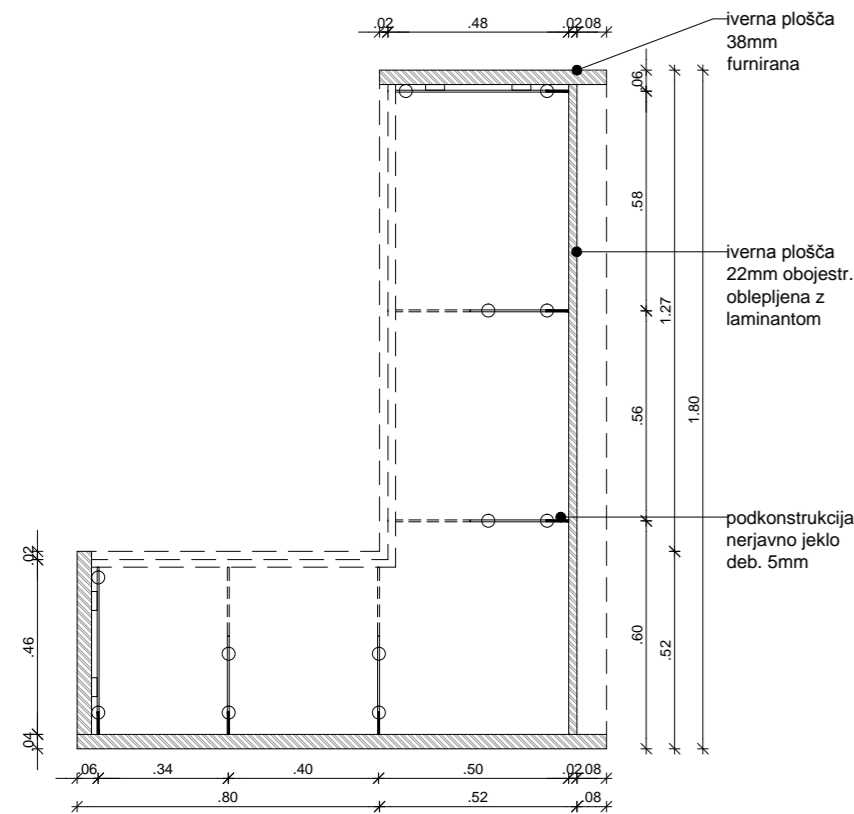

BOČNA PODKONSTRUKCIJA

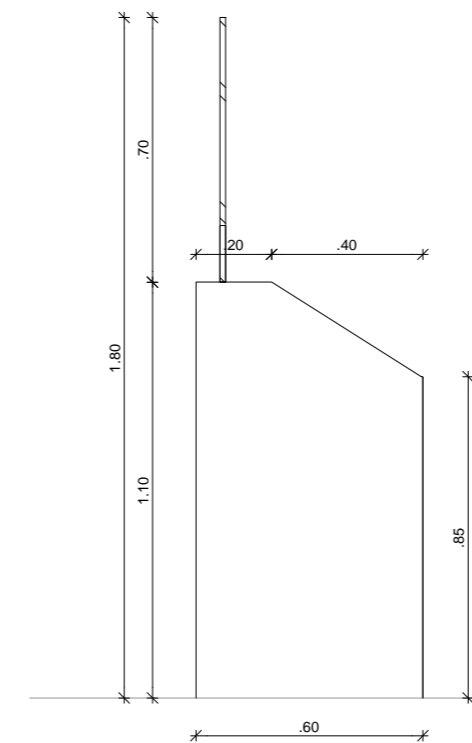

STRANSKI POGLED

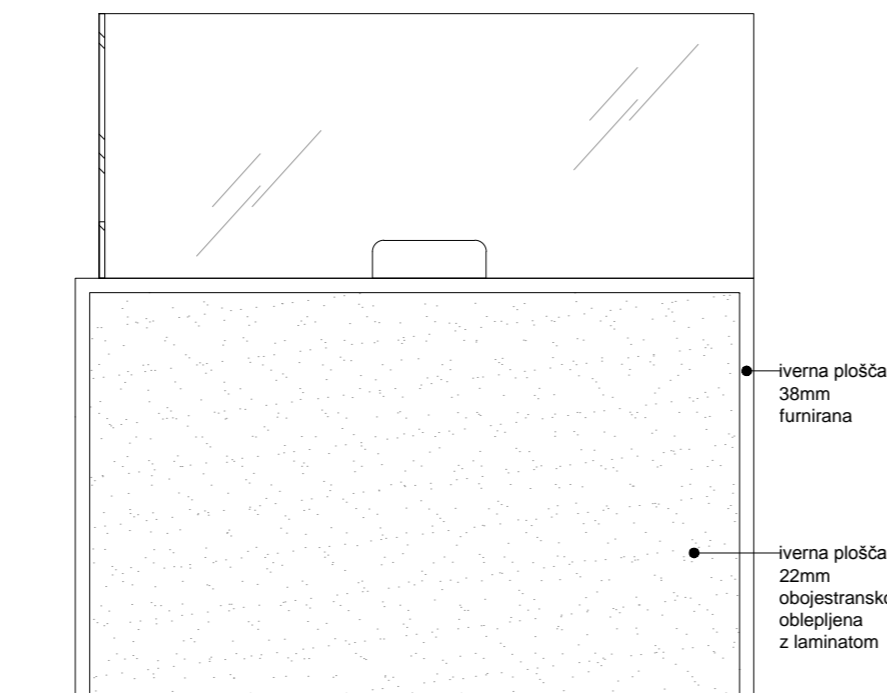
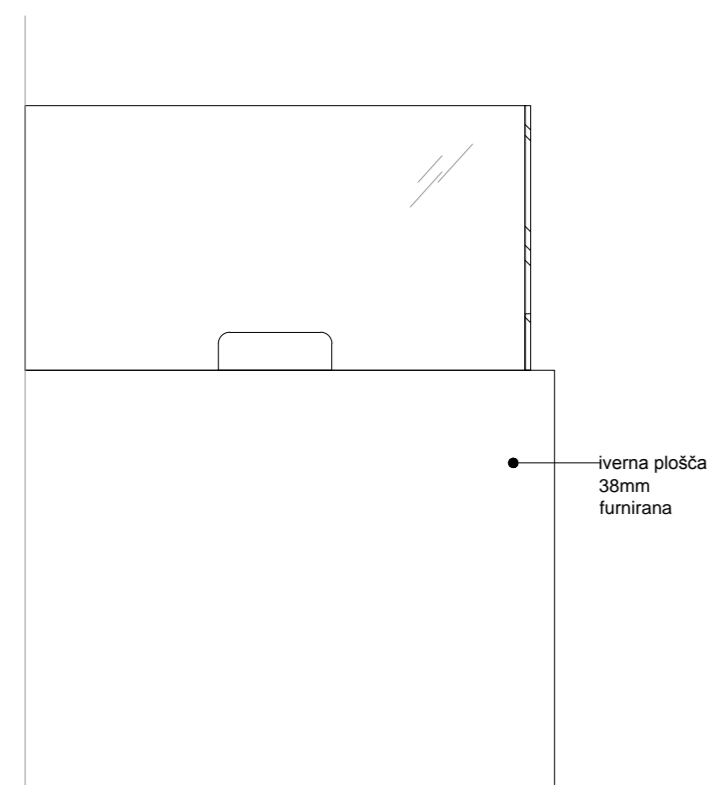

POGLED

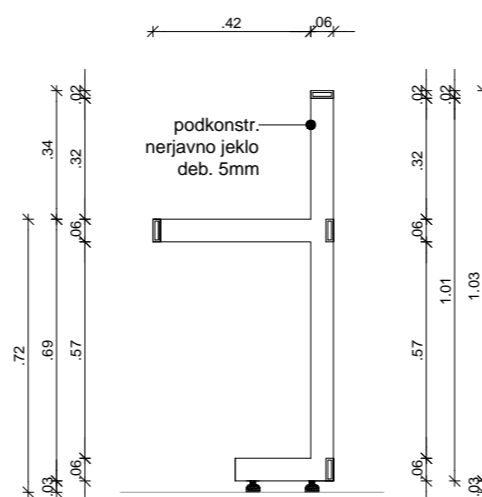

SREDINSKA PODKONSTRUKCIJA

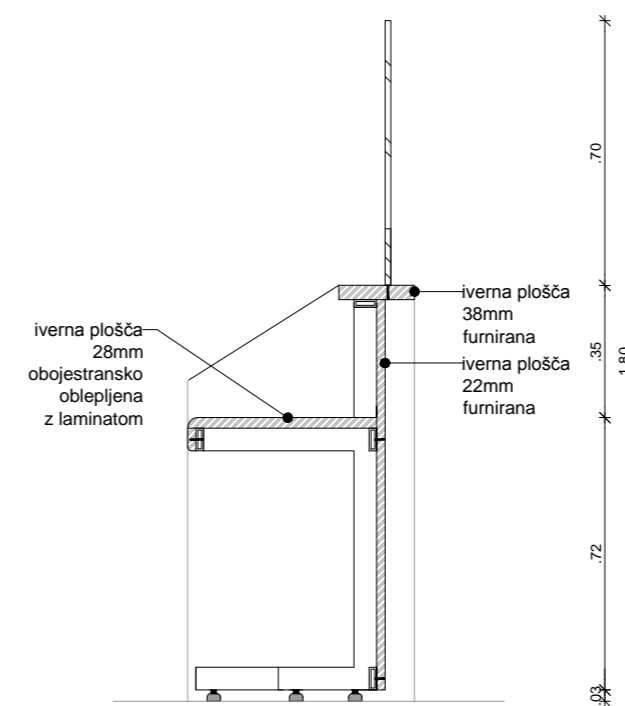

legenda materialov

- obstoječa konstrukcija
- AB
- opeka
- mavčno kartonska stena
- cementni estrih / podložni beton
- toplotna izolacija

opombe:

- Vse mere je potrebno preveriti na gradbišču!
- Izvajalec mora pred gradnjo oz. vgradnjo preveriti vse načrte ter bistvene mere. V kolikor se pojavljajo odstopanja, jih mora uskladiti z nadzornikom oz. projektantom arhitekture.
- Vse spremembe zaradi odstopanja v statični sanaciji, mora potrditi projektant gradbenih konstrukcij in projektant arhitekture.
- Površine prostorov so podane na zidarske mere. Omet ni upoštevan.
- Mere vrat so podane v zidarskih merah. Višina vratne odprtine je podana glede na finalni tlak. V kolikor se pojavljajo odstopanja, jih je potrebno uskladiti z nadzornikom oz. projektantom arhitekture.
- Vse preboje je potrebno uskladiti s projektom arhitekture, gradbenih konstrukcij, elektro instalacij, strojnih instalacij in zunanje ureditve ter dejanskim stanjem na objektu.
- Vse spremembe v postavitvi (mikrolokacijah) strojnih in elektro elementov (radiatorji, svetilke, itd.), mora potrditi projektant arhitekture.

Projektant:

PROJEKT
NOVA GORICA

Investitor:

MESTNA OBČINA LJUBLJANA
Mestni trg 1, 1000 Ljubljana

OSNOVNA ŠOLA
FRANCA ROZMANA STANETA

Vrsta načrta:
7 - NAČRT OPREME

Vrsta projektna dokumentacije:
PZI - I. FAZA

Številka načrta:
13392

Številka projekta:
13392

Risba:

SPREJEMNI PULT SPR

Merilo: 1:20

Odgovorni vodja projekta:
Teja Savelli, univ.dipl.inž.arh.

Id. št.:
ZAPS A-1389

Odgovorni projektant:
Teja Savelli, univ.dipl.inž.arh.

Id. št.:
ZAPS A-1389

Sodelavci:
Mateja Obid, mag.inž.arh.

Id. št.:

Datum:
marec 2016

Spremembe:

Številka lista:
7.5.21